

TRITON® NEO

TOP MOUNT ET SIDE MOUNT

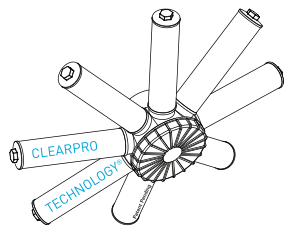

PENTAIR
TRITON® NEO
HIGH RATE SAND FILTER

Technical data subject to change without notice. Pentair reserves the right to modify specifications, dimensions, and materials without notice. Always refer to the latest technical drawings for the most current information. © 2018 Pentair Pool & Spa. All rights reserved.

Filter	Diam. (mm)	Surf. (m ²)	Flow (m ³ /h)	Gravel (kg)	Sand (kg)	Valve
40	480	0,17	8,5	25	50	SM
60	610	0,29	14	50	100	SM
100	762	0,65	22	75	200	TM
140	914	0,84	32	100	300	TM

MAX 3,5 BAR

www.pentairpoolseurope.com
Pentair Pool & Spa - Luxembourg © 2018 Pentair Pool & Spa

S-187-NEO

PENTAIR

KIT DE LANCEMENT

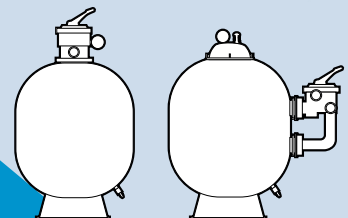

TRITON® NEO

TOP MOUNT ET SIDE MOUNT



◆ Top Standard



◆ Side Standard
◆ Top ClearPro



◆ Side ClearPro
◆ Provalve



Cher Client,

Nous sommes heureux de vous présenter notre tout nouveau Triton NEO, le fameux filtre à sable de Pentair, qui fait partie de notre gamme de produits TradeGrade. Cette dernière version présente un nouveau look et dispose de fonctionnalités exclusives.

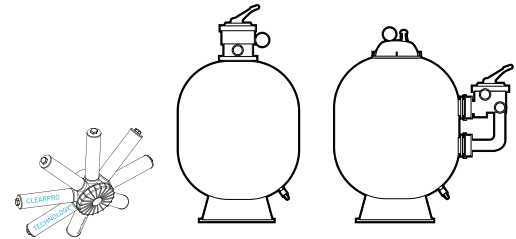

APPLICATIONS

- ◆ Piscines enterrées
- ◆ Piscines privées

CARACTÉRISTIQUES

- ◆ Cuve monocoque, renforcée de fibre de verre et dont le revêtement est résistant aux UV
- ◆ Le diffuseur à 360° maintient la couche de sable uniforme pour une filtration optimale
- ◆ Le diffuseur est escamotable pour un accès instantané au sable
- ◆ Drain facile d'utilisation pour simplifier l'entretien et l'hivernage
- ◆ Toutes les entrées/sorties du filtre sont filetées pour un entretien facile
- ◆ Disponible avec la technologie ClearPro et la provalve

NOUVELLES CARACTÉRISTIQUES

- ◆ Nouveau manomètre avec boîtier en acier inoxydable monté sur le dôme
- ◆ 3.5 bars max. de pression de fonctionnement
- ◆ Nouvelle couleur bleu métallique avec un aspect brillant et résistant aux UV
- ◆ Emballage intérieur renforcé

Disponible uniquement Triton Neo Side

- ◆ Vanne 6-voies en ABS préassemblée
- ◆ Nouveau dôme avec connexion indépendante pour le manomètre et la purge d'air
- ◆ Nouvelle purge d'air en plastique anticorrosion avec tube flexible anti-coulure sur la cuve
- ◆ Traversées de parois et bagues d'adaptation d'étanchéité renforcées



TRITON® NEO
TOP MOUNT ET SIDE MOUNT



♦ Top Standard



♦ Side Standard
♦ Top ClearPro



♦ Side ClearPro
♦ Provalve



DÉTAILS TECHNIQUES

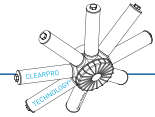

TRITON NEO / TRITON NEO CP				TRITON NEO		TRITON NEO CP	
Diamètre (mm)	Surface (m ²)	Débit (m ³ /h)	Pression max (bars)	Gravier (kg)	Sable (kg)	Gravier (kg)	Sable (kg)
480	0.17	8.5	3.5	25	50	-	75
610	0.29	14	3.5	50	100	-	150
762	0.45	22	3.5	75	200	-	275
914	0.64	32	3.5	100	300	-	400

PHOTOS & DESSINS TECHNIQUES



Nouveau manomètre



Nouveau dôme



Nouvelle purge d'air en plastique anti-corrosion avec tube flexible anti-coulure sur la cuve



Vanne 6-voies en ABS préassemblée



Diffuseur escamotable



Traversées de parois et bagues d'étanchéité renforcées



Technologie ClearPro®

TRITON® NEO
 TOP MOUNT ET SIDE MOUNT

♦ Top Standard

 ♦ Side Standard
 ♦ Top ClearPro

 ♦ Side ClearPro
 ♦ Provalve

DÉTAILS COMMERCIAUX

DISPONIBILITÉ DU PRODUIT :

DÉS AUJOURD'HUI : disponible pour les commandes et expédié depuis HERENTALS.

PROGRAMME DE LOYAUTÉ :

Ce produit est éligible pour les points PIP. Voir tableau ci-dessous pour les niveaux de points

♦ Moyen d'enregistrement : Code PIP (App. PIP Scanner).

RÉFÉRENCE, DESCRIPTION, PRIX LISTE, MAP, POINTS PIP :

Scannez le code PIP depuis l'application PIP Scanner pour accéder à la liste des pièces de rechange et aux vues éclatées.



Type	Référence	Description	Prix Liste ⁽¹⁾ € HT	MAP ⁽²⁾ € TTC	Points PIP + Bonus TradeGrade
Side Standard	F-19S8-NEO	TRITON NEO SIDE 19" W/ 6-WAY VALVE	709	589	(50)+50
	F-24S8-NEO	TRITON NEO SIDE 24"W/ 6-WAY VALVE	834	699	(50)+50
	F-30S8-NEO	TRITON NEO SIDE 30" W/ 6-WAY VALVE	1'232	1029	(50)+50
	KIT-F-36S8-NEO	TRITON NEO SIDE 36" W/ 6-WAY VALVE	1'707	1429	(50)+50
Side ClearPro	F-19S8-NEOCP	TRITON NEO SIDE 19" CLEARPRO W/ 6-WAY VALVE	768	768	(125)+50
	F-24S8-NEOCP	TRITON NEO SIDE 24" CLEARPRO W/ 6-WAY VALVE	904	904	(125)+50
	F-30S8-NEOCP	TRITON NEO SIDE 30" CLEARPRO W/ 6-WAY VALVE	1'338	1119	(125)+50
	KIT-F-36S8-NEOCP	TRITON NEO SIDE 36" CLEARPRO W/ 6-WAY VALVE	1'851	1549	(125)+50
Provalve	F-24S8-NEOCPPRO	TRITON NEO SIDE 24" CLEARPRO W/PRO VALVE	1'797	1499	(125)+50
	F-30S8-NEOCPPRO	TRITON NEO SIDE 30" CLEARPRO W/PRO VALVE	2'167	1819	(125)+50
	F-36S8-NEOCPPRO	TRITON NEO SIDE 36" CLEARPRO W/PRO VALVE	2'649	2219	(125)+50
Top Standard	F-19T6-NEO	TRITON NEO TOP 19" W/ 6-WAY VALVE	499	409	(30)+45
	F-24T6-NEO	TRITON NEO TOP 24" W/ 6-WAY VALVE	598	499	(30)+45
	F-30T8-NEO	TRITON NEO TOP 30" W/ 6-WAY VALVE	890	739	(30)+45
Top ClearPro	F-19T6-NEOCP	TRITON NEO TOP 19" CLEARPRO W/ 6-WAY VALVE	539	449	(50)+50
	F-24T6-NEOCP	TRITON NEO TOP 24" CLEARPRO W/ 6-WAY VALVE	648	539	(50)+50
	F-30T8-NEOCP	TRITON NEO TOP 30" CLEARPRO W/ 6-WAY VALVE	962	799	(50)+50

⁽¹⁾Le "Prix liste" est le prix de détail revente suggéré par le fabricant, excluant la TVA, le rabais distributeur s'appliquant sur ce prix.

⁽²⁾MAP: (Minimum Advertised Price) est le prix minimum affiché TTC.

TRITON® NEO
 TOP MOUNT ET SIDE MOUNT

♦ Top Standard

 ♦ Side Standard
 ♦ Top ClearPro

 ♦ Side ClearPro
 ♦ Provalve

CONDITIONNEMENT

		PRODUIT				PALETTE			
Modèle		Longueur (cm)	Largeur (cm)	Hauteur (cm)	Poids (kg)	Longueur (cm)	Largeur (cm)	Hauteur (cm)	Pce/Palette
Side 19"	F-19S8-...	49	49	88	13.4	98	98	189	8
Side 24"	F-24S8-...	63	63	102	18.4	126	126	218	8
Side 30"	F-30S8-...	78	78	120	29.8	156	80	134	2
Side 36"	KIT-F-36S8-...	94	94	106	35.5	95	95	220	2
Top 19"	F-19T6-...	49	49	88	11	98	98	189	8
Top 24"	F-24T6-...	63	63	102	16.3	126	126	218	8
Top 30"	F-30T8-...	78	78	120	28.3	156	80	134	2

PIÈCES DE RECHANGE TOP MOUNT

No	Modèle	Description	Nb de pièces	Prix Liste ⁽¹⁾ € HT
1	R154696	Drain Kit High Flow	1	15,10
2	RBASEUNI1	Base (19" & 24")	1	18,42
	RBASEUNI2	Base (30")	1	37,77
3	R301904	Lateral 19"	1*	6,51
	R302404	Lateral 24"	1*	6,51
	R303004	Lateral 30"	1*	7,56
	R301904CP	Lateral Clear Pro 19"	1*	28,61
	R302404CP	Lateral Clear Pro 24"	1*	36,63
	R303004CP	Lateral Clear Pro 30"	1*	50,35
4	G-SPS-19TAG	Stand Pipe set 19" (incl. Hub)	1	48,06
	G-SPS-24TAG	Stand Pipe set 24" (incl. Hub)	1	53,79
	G-SPS-30TAG	Stand Pipe set 30" (incl. Hub)	1	67,52
	G-SPS-19TACP	Stand Pipe set 19" Clear Pro (incl. Hub)	1	81,26
	G-SPS-24TACP	Stand Pipe set 24" Clear Pro (incl. Hub)	1	88,13
	G-SPS-30TACP	Stand Pipe set 30" Clear Pro (incl. Hub)	1	67,52
5	R155051	Sand Guide	1	7,10
6	R272025	Clamp for 1 1/2" Valve	1	15,67
	R272028	Clamp for 2" valve	1	21,50
7	R281008	O-Ring for 19" & 24" filter	1	11,34
	R250001	O-Ring for 30" filter	1	6,41
8	REVOGAUGE	Manometer - Pressure Gauge (bottom connection)	1	20,15
9**	RE272026ND	Valve 1 1/2" 6-Way (for 19" & 24")	1	138,00
	RE272029ND	Valve 2" 6-Way (for 30")	1	238,00

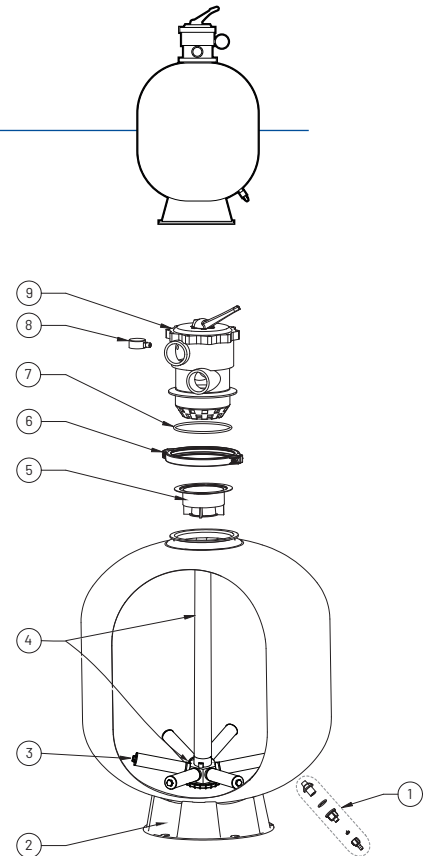

 * les filtres 19" & 24" nécessitent 6 pièces
 le 30" nécessite 8 pièces

 ** pour les pièces de rechange de valve
 voir la feuille de valve

TRITON® NEO

TOP MOUNT ET SIDE MOUNT

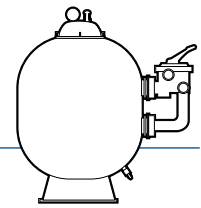
PIÈCES DE RECHANGE SIDE MOUNT



No	Modèle	Description	Nb de pièces	Prix Liste ⁽¹⁾ € HT
1**	RE261070ND	Valve 1 1/2" 6-Way (for 19" & 24")	1	167,00
	RE261071ND	Valve 2" 6-Way (for 30" & 36")	1	242,00
2	RBASEUNI1	Base (19" & 24")	1	18,42
	RBASEUNI2	Base (30" & 36")	1	37,77
3	R154696	Drain Kit High Flow	1	15,10
4	R301904	Lateral 19"	1*	6,51
	R302404	Lateral 24"	1*	6,51
	R303004	Lateral 30"	1*	7,56
	R303604	Lateral 36"	1*	15,33
	R301904CP	Lateral Clear Pro 19"	1*	6,51
	R302404CP	Lateral Clear Pro 24"	1*	6,51
	R303004CP	Lateral Clear Pro 30"	1*	50,35
	R303604CP	Lateral Clear Pro 36"	1*	62,95
5	G-30-1905	Bottom Diffuser System 19" (incl.7,8,10,11,12)	1	176,00
	G-30-2405	Bottom Diffuser System 24" (incl.7,8,10,11,12)	1	182,00
	G-30-3005	Bottom Diffuser System 30" (incl.7,8,10,11,12)	1	247,00
	G-30-3605	Bottom Diffuser System 36" (incl.7,8,10,11,12)	1	289,00
	G-30-1905CP	Bottom Diff. Sys.19" Clear Pro (incl.7,8,10,11,12)	1	176,00
	G-30-2405CP	Bottom Diff. Sys.24" Clear Pro (incl.7,8,10,11,12)	1	182,00
	G-30-3005CP	Bottom Diff. Sys.30" Clear Pro (incl.7,8,10,11,12)	1	247,00
	G-30-3605CP	Bottom Diff. Sys.36" Clear Pro (incl.7,8,10,11,12)	1	289,00
6	G-30-1906	Top Diffuser System 19" (incl.9,10,11,12)	1	136,00
	G-30-2406	Top Diffuser System 24" (incl.9,10,11,12)	1	140,00
	G-30-3006	Top Diffuser System 30" (incl.9,10,11,12)	1	141,00
	G-30-3606	Top Diffuser System 36" (incl.9,10,11,12)	1	156,00
7	RTTAIR	Air Relief Strainer	1	0,58
8	G-30-1908	Bottom Pipe and Hub Set 19"	1	110,00
	G-30-2408	Bottom Pipe and Hub Set 24"	1	109,00
	G-30-3008	Bottom Pipe and Hub Set 30"	1	115,00
	G-30-3608	Bottom Pipe and Hub Set 36"	1	156,00
	G-30-1908CP	Bottom Pipe and Hub Set 19" Clear Pro	1	110,00
	G-30-2408CP	Bottom Pipe and Hub Set 24" Clear Pro	1	110,00
	G-30-3008CP	Bottom Pipe and Hub Set 30" Clear Pro	1	115,00
	G-30-3608CP	Bottom Pipe and Hub Set 36" Clear Pro	1	156,00
9	G-30-1909	Top Pipe and Diffuser Set 19"	1	84,68
	G-30-2409	Top Pipe and Diffuser Set 24"	1	91,56
	G-30-3009	Top Pipe and Diffuser Set 30"	1	115,00
	G-30-3609	Top Pipe and Diffuser Set 36"	1	156,00
10	R154492	O-Ring	2	5,61 x 2
11	REVOADR1	EXTERNAL ADJUSTING RING - NEO 1	2	24,04 x 2
	REVOADR2	EXTERNAL ADJUSTING RING - NEO 2	2	24,04 x 2
12	RTTBHD	Bulkhead	2	30,90 x 2
13	R152501W	O-Ring	1	9,62
14	RNEODOME	NEO 8 1/2" Closure Dome	1	55,00
15	REVOGAUGE	Manometer - Pressure Gauge (Bottom Connection)	1	20,15
16	RNEOAIR4	NEO Manual Plastic Air Bleed Valve	1	6,00
18	R154513	Wrench for 8 1/2" Closure Dome	1	18,89
	RNEODOMEKIT	NEO Closure Kit (incl.13, 14, 15 & 16)		125,00

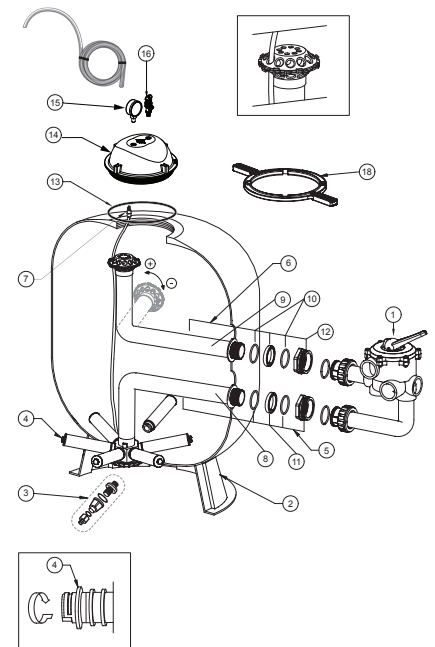

* les filtres 19" & 24" nécessitent 6 pièces
 le 30" nécessite 8 pièces

** pour les pièces de rechange de valve
 voir la feuille de valve

TRITON® NEO
TOP MOUNT ET SIDE MOUNT



◆ Top Standard



◆ Side Standard
◆ Top ClearPro



◆ Side ClearPro
◆ Provalve



MARKETING ET COMMUNICATION

CANAUX DE DISTRIBUTION :

Ce produit sera distribué obligatoirement au travers des canaux suivants :

- ◆ Membres du programme Pentair Partners Incentive (PIP) (professionnels de la piscine propriétaires de magasins traditionnels, constructeurs de piscines ou spécialistes de leur entretien)
- ◆ **Pas de ventes sur internet**

EXCLUSIVITÉS :

Ce produit est vendu exclusivement aux membres du programme Pentair Partners Incentive (PIP) en Europe.

ÉCHANTILLONS :

Des unités de démonstration sont disponibles à l'achat, avec le numéro de référence ci-dessous :

Référence	Description
F-19S8-NEOCPC	19" W/ CLEARPRO LATERALS

DOCUMENTATION MARKETING :

Les documents ci-dessous sont disponibles sur la page produit correspondante sur le site internet www.pentairpooleurope.com website. [Manual // Brochure // Spare Parts list] ainsi que sur l'application PIP Scanner. Scannez le code PIP pour accéder à la documentation du produit et à la liste des pièces de rechange.



POUR DE PLUS AMPLES INFORMATIONS

SPÉCIFICATIONS PRODUITS

techsupport.poolemea@pentair.com

INFORMATIONS TECHNIQUES
ET FORMATIONS

techsupport.poolemea@pentair.com

DOCUMENTATION MARKETING

marketing.poolemea@pentair.com